



NORDIC DESIGN PLUS

DET NYE ENERGIEFFEKTIVE VINDUES- OG DØRSYSTEM



NORDIC DESIGN PLUS

VINDUER OG DØRE AF HIGH TECH-MATERIALET RAU-FIPRO®



Nordic Design Plus vinduesprofiler er højt teknologiske og fremtidssikrede. De er kendetegnet ved maksimal varmeisolerings, slanke profiler, sikkerhed mod indbrud, miljøbevidsthed, lydisolering og unikke beslag, der gør dem lette at betjene.

- Vinduessystemet er energieffektivt og dermed særdeles velegnet til renovering. U_f op til $1,0 \text{ W/m}^2\text{K}$.
- Traditionelt design med slanke profiler, som er typisk for den danske/skandinaviske stil.
- Beslagene er overfladebehandlet mod korrosion. Lukkebeslagene har sikringstapper, der giver en øget sikkerhed mod indbrud og tæt lukning. Desuden er de nemme at betjene.
- Der er plads til 3 lag energiglas, hvorved der opnås en U_w -værdi under $0,8 \text{ W/m}^2\text{K}$.
- Vinduessystemet produceres i high tech-materialet RAU-FIPRO, som er et glasfiberforstærket kompositmateriale. Det er karakteriseret ved lang levetid og høj varmeisoleringssevne.

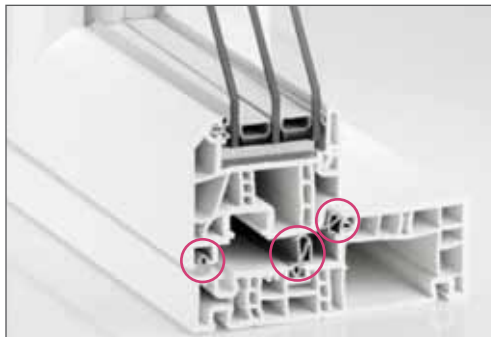

Tre omløbende tætningsniveauer



Pilz zapfen-lås med samling i hjørne



Stabil låsemekanisme til spalteventilation



Integreret styreskinne

NORDIC DESIGN PLUS

VINDUER OG DØRE AF HIGH TECH-MATERIALET RAU-FIPRO®



SPAR ENERGI MED GOD SAMVITTIGHED OG FÅ ET BEDRE INDEKLIMA



Vinduer med høj isoleringsevne

Nordic Design Plus er det bedst isolerende vinduesprofilsystem, som er på markedet for vinduer, der åbner udad. Vedligeholdelsesfrie og energieffektive vinduer fra REHAU sikrer op til 85% mindre energitab, lave varmeudgifter og et bedre indeklima i din bolig.

Til gavn for miljøet

Jo bedre en bygning er isoleret, desto mindre energi skal der bruges til opvarmningen. Med energieffektive vinduer bidrager du aktivt til at skåne miljøet. Nordic Design Plus er et energirigtigt system sammenlignet med andre moderne vinduer og døre.



Eks.: Nordic Design Plus med 2 lag energiglas

U_g -værdi = 1,1 W/m²K

U_f -værdi = 1,1 W/m²K

U_w -værdi = 1,18 W/m²K *

Eref: -16 (Energiklasse B)

* Vinduesstørrelse 1230 x 1480 mm

Eks.: Nordic Design Plus med 3 lag energiglas

U_g -værdi = 0,6 W/m²K

U_f -værdi = 1,0 W/m²K

U_w -værdi = 0,795 W/m²K *

Eref: 0 (Energiklasse A) **

* Vinduesstørrelse 1230 x 1480 mm

** Med optimerede energiruder opnås en positiv Eref.

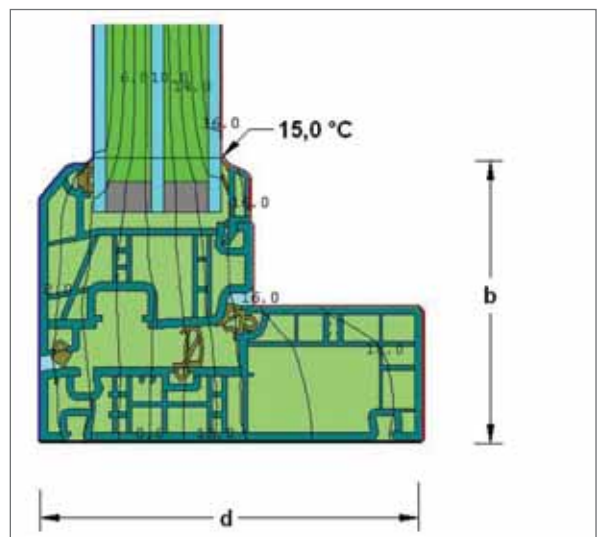

I henhold til BR10 skal den indvendige overfladetemperatur minimum være 9,3°C. REHAU's vinduesprofiler har en overfladetemperatur på 15°C og reducerer derfor risikoen for dugdannelse væsentligt.

SPAR ENERGI MED GOD SAMVITTIGHED

MINIMER DIT VARMETAB MED NORDIC DESIGN PLUS

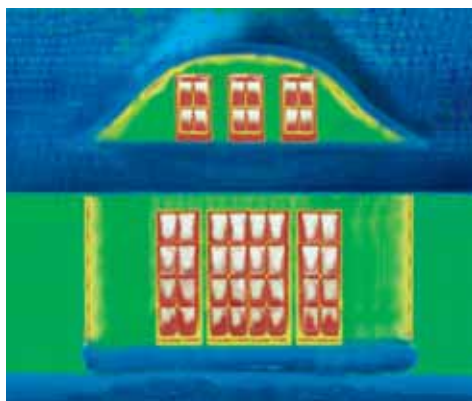

Før renovering: Gamle trævinduer, hvor der går meget varme til spilde (røde felter på foto).



Efter renovering: Minimeret energitab med Nordic Design Plus vinduer.



Det betaler sig: Minimer energiforbruget med vinduer fra REHAU som for eksempel Brillant og Nordic Design Plus.

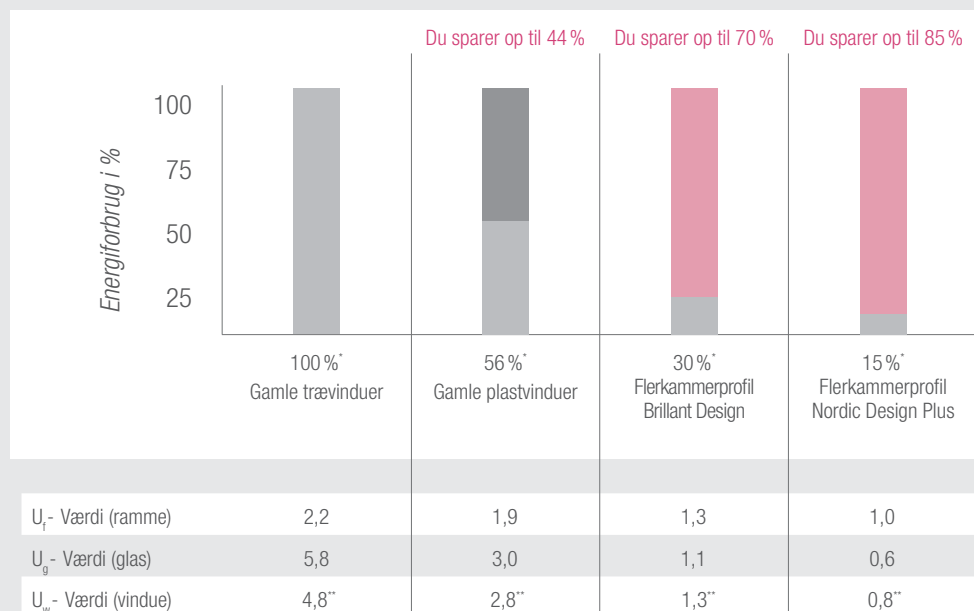

U_f - Værdi (ramme)	2,2	1,9	1,3	1,0
U_g - Værdi (glas)	5,8	3,0	1,1	0,6
U_w - Værdi (vindue)	4,8**	2,8**	1,3**	0,8**

* Basis: gamle trævinduer = 100% ** U_w -værdi vinduer (123 x 148 cm) iht. DIN EN 10077-1



FUNKTION, FORM OG FARVER

DU BESTEMMER SELV

Vi leverer også:

Vinduer til flugtveje

Runde vinduer

Vinduer og døre til vinterhaver

Dobbelte terrassedøre

Balkondøre

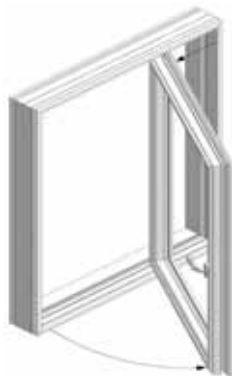

Sidestyret vindue

Her kan rammen drejes, således at den udvendige side af vinduet kan pudses indefra.

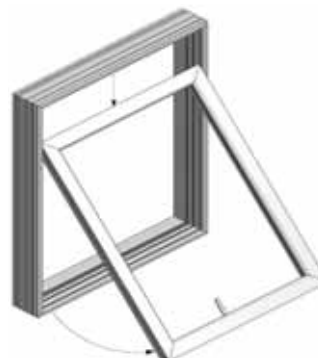

Topstyret vindue

Vinduesrammen skubbes ud foruden; samtidig glider vinduesrammen nedad.

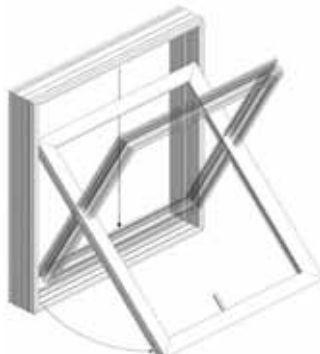

Topsving vindue

Rammen kan drejes 180°, således at vinduerne kan pudses indefra.



Sidehængt vindue

Rammen drejer udad og bliver holdt i position vha. beslagene.



Dør
Udadgående



Dør
indadgående

SÆT DIT EGET PRÆG MED FORM OG FARVE

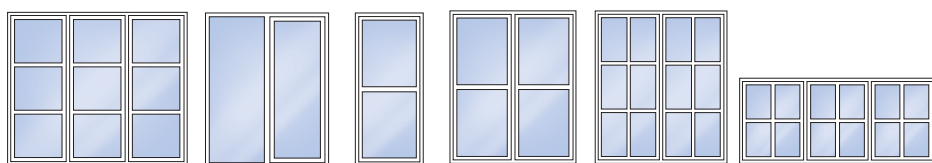
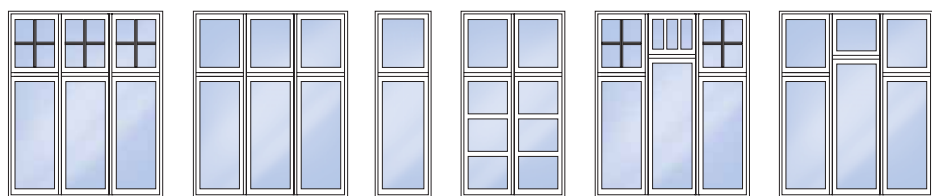
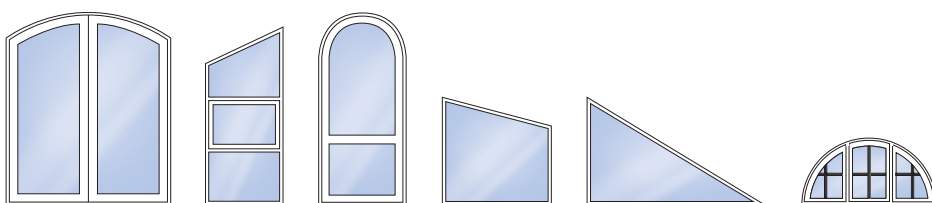
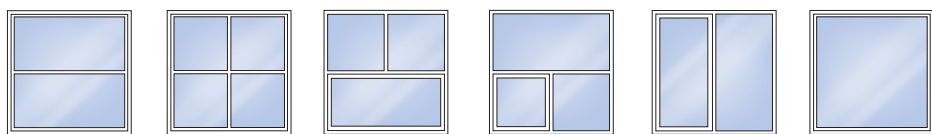

Vi er åbne over for kreative ideer

RAU-FIPRO har fremragende egenskaber når det drejer sig om udformning.

Slip din indre designer løs!

Foliering
Stort udvalg af RAL-farver og trædekor.

HIGH TECH TIL DINE VINDUER

RAU-FIPRO® – FREMTIDENS MATERIALE

Nyhed på vinduesmarkedet med fremragende statiske egenskaber.



1. Utrolig stabil

RAU-FIPRO – high tech med en innovativ materiale-receptur gør vinduesprofilerne komplette. Den høje stabilitet i profilkernen sætter nye standarder for vinduesprofilsystemer.

2. Enestående og innovativ

RAU-FIPRO er resultatet af mere end 60 års udvikling og innovation. Glasfiberforstærket kompositmateriale giver profilkernen maksimal stabilitet. RAU-FIPRO anvendes også i fly og formel-1 biler.

3. Førsteklasses kvalitet

De bedste materialer og de højeste forarbejdningsstandarder sørger for RAU-FIPRO-profilernes fremragende kvalitet og lange levetid - også ved høje belastninger.

4. 100% genanvendeligt

Profilkernerne af RAU-FIPRO er 100% genanvendelige. Alle dele af vinduet anvendes efterfølgende i den videre bearbejdning.

RAU-FIPRO – high tech til dine vinduer



KVALITET BETALER SIG



Trykprøve/styrketest

Denne prøve tester styrken i svejsningerne i vindueshjørnerne. Det glasfiberforstærkede materiale er kendetegnet ved stor styrke og kan modstå selv høje belastninger.



Tæthed mod slagregn

Slagregn er en ekstrem belastning. Her viser de meget effektive tætninger, at vindueskonstruktionen opnår et flot resultat.

Testet til topkarakter

REHAU er den førende producent af polymerbaserede produkter af høj kvalitet. REHAU sender kun produkter på markedet, der overholder de høje kvalitetskrav på REHAU's eget testlaboratorium, og som er testet af neutrale, uafhængige institutter.



Vindtryk

Ved høje vindtryk er den vedvarende stabilitet for Nordic Design Plus særdeles god. Glasfiberforstærkningen og den solide karmkonstruktion gør, at glasset altid er stabilt og kan klare høje trykbelastninger.



Vedvarende stabilitet ved funktions- og brugstest

Funktions- og brugstest har vist, at Nordic Design Plus vinduer holder længe - også ved høje belastninger.

NORDIC DESIGN PLUS

RAU-FIPRO® – KONSTRUKTION

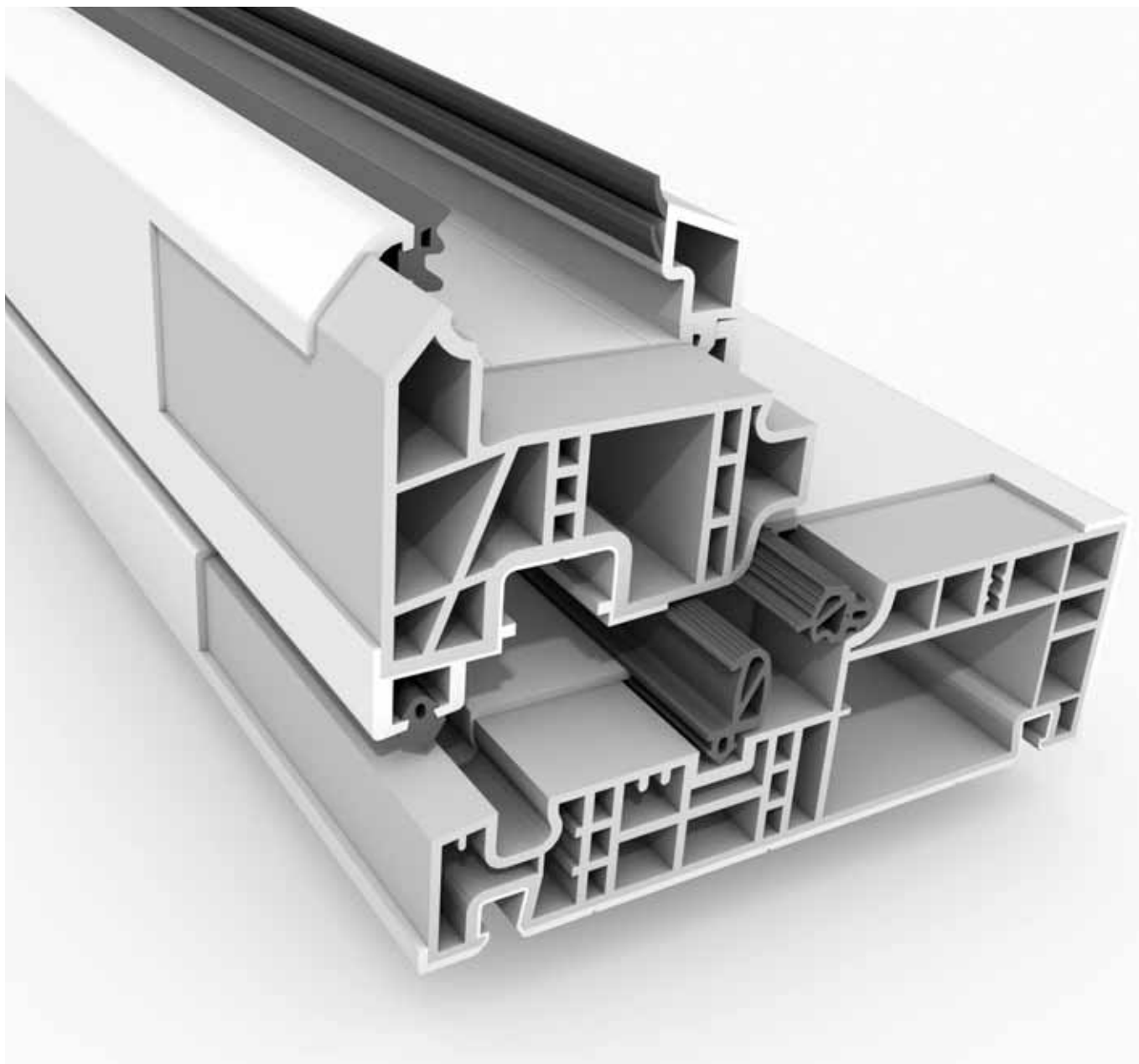

Gennemskåret Nordic Design Plus profil med tætningslister.

NORDIC DESIGN PLUS ER OGSÅ DØRE

MANGE INDIVIDUELLE DESIGNS



Facadedøre Nordic Design Plus leveres med kraftige, justerbare stålhængsler. Karmskruer kan monteres gennem hængslet.

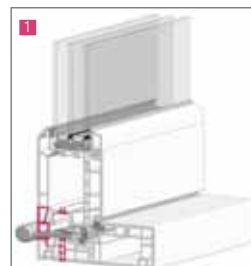

2-3-trins tætningsystem ved bundstykket.



Der fås forskellige greb til facadedøre i Nordic Design Plus. Her er vist et greb i børstet stål, RUKO-cylinderlås og paskvile med 3-punktslukke. Kan leveres med 3- eller 5-punktslukninger.

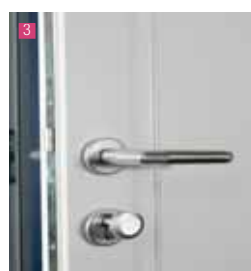

De nye facadedøre i Nordic Design Plus giver den optimale energirigtige løsning i forhold til bygningsreglementets krav.

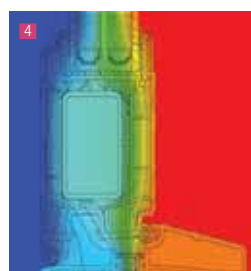

NORDIC DESIGN PLUS

DU HAR GLÆDE AF DINE REHAU VINDUER OG DØRE I MANGE ÅR



REHAU og vinduesfabrikken - et stærkt team

REHAU står for høj funktionalitet, loyalitet, forskning og udvikling, som alle kendetegner ét mål: at de skal være til gavn for kunden. Kompetence og innovationsglæde ved plastforarbejdning har gjort os til en efterspurgt systemleverandør og servicepartner i så godt som alle brancher - lige fra håndværk til storindustri. Som uafhængigt familieforetagende med internationale salgskontorer er vi fleksible og altid i nærheden når kunden har brug for os.

De altid høje kvalitetskrav følger også REHAU i fremtiden, og arkitekter og bygherrer vælger med sikkerhed vinduesprofiler, som altid er et skridt foran. Hos vores samarbejdspartnere, vinduesfabrikkerne, sidder uddannede medarbejdere som understøtter vores moderne teknik, og sørger for, at vores kvalitetstanker bliver ført videre. Du vil møde kvalificeret rådgivning og imødekommende service - og naturligvis godt vindues- og dørhåndværk.